



Městský úřad
OTROKOVICE

odbor dopravně-správní
oddělení silničního hospodářství



otrkvp24v003zz

VAŠE ZNAČKA:	
ČÍSLO JEDNACÍ:	OTRK/DOP/10200/2024/TON
SPISOVÁ ZNAČKA:	OTRK/DOP/2027/2024/TON
OPRÁVNĚNÁ ÚŘEDNÍ OSOBA:	Ing. Josef Tomanovič
TELEFON:	577 680 282
E-MAIL:	tomanovic@muotrokovice.cz
DATUM:	13.03.2024

VEŘEJNÁ VYHLÁŠKA

Opatření obecné povahy

Stanovení přechodné úpravy provozu na pozemních komunikacích

Městský úřad Otrokovice, odbor dopravně-správní, oddělení silničního hospodářství (dále jen DOP MěÚ Otrokovice) jako příslušný správní orgán dle ust. § 10 a § 11 zákona č. 500/2004 Sb., správní řád, ve znění pozdějších předpisů (dále jen zák. č. 500/2004 Sb.) a dle ust. § 124 odst. 1 a 6 zákona č. 361/2000 Sb., o provozu na pozemních komunikacích a o změnách některých zákonů (zákon o silničním provozu), ve znění pozdějších předpisů (dále jen zák. č. 361/2000 Sb.) posoudil žádost právnické osoby SWIETELSKY stavební s.r.o., IČ: 48035599, se sídlem Pražská tř. 495/58, 370 04 České Budějovice (dále jen žadatel) zastoupené na základě plné moci právnickou osobou NVB LINE s.r.o., IČ: 26979675, se sídlem Cukrovar 716, 768 21 Kvasice (dále jen zástupce), a po projednání s dotčeným orgánem Policie ČR, Dopravním inspektorátem Zlín (dále jen PČR DI Zlín)

I.

stanoví

v souladu s ust. § 77 odst. 1 písm. c) a odst. 5 zák. č. 361/2000 Sb. přechodnou úpravu provozu na pozemních komunikacích, a to na dotčených silnicích a místních komunikacích v obci Halenkovice, v rozsahu dopravních značek dle situace, která je nedílnou přílohou tohoto stanovení, v souvislosti s prováděním prací na rekonstrukci úseku silnice č. III/36747 v obci Halenkovice, z důvodu upozornění řidičů na zákaz stání silničních vozidel v den samotné akce.

Přechodná úprava provozu na pozemních komunikacích bude provedena min. 7 dní dopředu před dnem zákazu stání.

II.

stanoví

v souladu s ust. § 77 odst. 1 písm. c) a odst. 5 zák. č. 361/2000 Sb. přechodnou úpravu provozu na pozemních komunikacích formou opatření obecné povahy v souladu s ust. § 171 zák. č. 500/2004 Sb., a to na silnicích č. III/36747, III/36748 a na místních i na účelových komunikacích v obci Halenkovice, v rozsahu dopravních značek a zařízení dle situace, která je nedílnou přílohou tohoto stanovení, z důvodu zajištění bezpečnosti silničního provozu při provádění prací na rekonstrukci úseku silnice č. III/36747 v obci Halenkovice.

Přechodná úprava provozu na pozemních komunikacích bude v termínu od 18.03. do 31.10.2024.

Strana 1 (celkem 3)

Přechodnou úpravu provozu na pozemních komunikacích je nutno provést za níže uvedených podmínek:

1. Dopravní značení bude užito i umístěno v souladu se zák. č. 361/2000 Sb., vyhl. č. 294/2015 Sb. a technickými podmínkami: TP 66 Zásady pro označování pracovních míst na pozemních komunikacích, TP 65 Zásady pro dopravní značení na pozemních komunikacích a TP 133 Zásady pro vodorovné dopravní značení na pozemních komunikacích.
2. **Přechodné dopravní značení bude užito jen po dobu nezbytně nutnou.**
3. Po ukončení akce bude neodkladně obnoveno stávající dopravní značení.
4. Za instalaci stanoveného přechodného dopravního značení bude zodpovědný zástupce žadatele.
5. **Za zajištění bezpečnosti silničního provozu a za stav dopravního značení po celou dobu akce, bude zodpovědný zaměstnanec žadatele, tel: +420 720 063 133.**
6. Dále žadatel zajistí doplnění dopravního značení dle pokynů DOP MěÚ Otrokovice, příp. PČR DI Zlín, pokud si bezpečnost a plynulost silničního provozu vyžádá úpravu nebo doplnění dopravního značení oproti odsouhlasené situaci.

O d ů v o d n ě n í

DOP MěÚ Otrokovice obdržel dne 21.02.2024 pod č.j. OTRK/DOP/10200/2024/TON žádost žadatele zastoupeného na základě plné moci zástupcem o stanovení přechodné úpravy provozu na pozemních komunikacích, a to na silnicích č. III/36747, III/36748 a na místních i účelových komunikacích v obci Halenkovice, z důvodu zajištění bezpečnosti silničního provozu při provádění prací na rekonstrukci úseku silnice č. III/36747 v obci Halenkovice, v termínu od 18.03. do 31.10.2024.

K žádosti bylo doloženo souhlasné písemné vyjádření PČR DI Zlín ze dne 11.03.2024 pod č.j. KRPZ-20926-2/ČJ-2024-150506, plná moc, vyjádření majetkového správce silnic II. a III. tříd Ředitelství silnic Zlínského kraje ze dne 19.02.2024 pod č.j. ŘSZK/03044/2024/217, obce Halenkovice i situace dopravního značení.

Pro upozornění řidičů se v předstihu označí části místních komunikací, na kterých je dočasně zakázáno stání silničních vozidel, příslušnou dopravní značkou vždy min. 7 dní dopředu před dnem dočasného zákazu stání.

Rekonstrukce komunikace bude prováděna za celkové uzavírky celého úseku silnice (mimo vozidel s povolením stavby), kdy bude zřízena a vyznačena objízdná trasa po silnicích č. III/36747 a III/36748. V rámci dopravních opatření dojde po dobu stavby k dočasnému neobsloužení autobusové zastávky: "Halenkovice, Na Kopci" a k přesunutí autobusové zastávky: "Halenkovice, Pláňavy" mimo pracovní prostor do místa nové dočasné točny, která bude vytvořena z několika místních komunikací, které budou dočasně zjednosměrněny. Týden před zahájením prací bude osazeno přechodné dopravní značení s informacemi o změně organizace dopravy a tzv. vyklizovací dopravní značení na místních komunikacích, které budou tvořit dočasnou točnu autobusů. Přípravné a dokončovací práce budou realizovány formou pohyblivého pracovního místa s délkou max. 50,00 m a se zajištěním průjezdné šířky vozovky min. 3,00 m, kdy bude provoz usměrňován pomocí přechodného dopravního značení.

Na podkladě těchto vyjádření DOP MěÚ Otrokovice stanoví výše uvedené přechodné dopravní značení za účelem zajištění bezpečnosti a plynulosti provozu v době konání akce.

Vzhledem k tomu, že správním orgánem byly shromážděny dostatečné podklady pro vydání stanovení, přistoupil správní orgán k vydání stanovení ve znění, jak je uvedeno výše, neboť má za to, že tímto je stanovení přechodné úpravy provozu na pozemních komunikacích plně odůvodněno.

Poučení

Proti opatření obecné povahy nelze dle ust. § 173 odst. 2 zák. č. 500/2004 Sb. podat opravný prostředek. Dle ust. § 77 odst. 5 zák. č. 361/2000 Sb. nabývá toto opatření obecné povahy účinnosti pátým dnem po dni vyvěšení veřejné vyhlášky.



Ing. Josef Tomanovič
referent

Příloha: situace

Toto opatření obecné povahy musí být vyvěšeno na úřední desce příslušného úřadu. Současně musí být ve stejnou vývěsní dobu zveřejněno na elektronické úřední desce.

Vyvěšeno dne:
razítko a podpis oprávněné osoby

Sejmuto dne:
razítko a podpis oprávněné osoby

Obdrží:

SWIETELSKY stavební s.r.o., Pražská tř. 495/58, 370 04 České Budějovice
NVB LINE s.r.o., Cukrovar 716, 768 21 Kvasice
PČR DI Zlín, nám. T. G. M. 3218, 760 01 Zlín
PČR, obvodní oddělení Napajedla, Masarykovo nám. 87, 763 61 Napajedla
Ředitelství silnic Zlínského kraje p.o., K Majáku 5001, 760 01 Zlín
Obec Halenkovice, Halenkovice 76, 763 63 Napajedla
DOP MěÚ Otrokovice – spis

Toto opatření obecné povahy bude zveřejněno na úředních deskách níže uvedených měst a obcí po dobu 15 dnů a dále také způsobem umožňující dálkový přístup:

Město Otrokovice, nám. 3. května 1340, 765 02 Otrokovice
Obec Halenkovice, Halenkovice 76, 763 63 Napajedla

Pohyblivé pracovní místo - přehledný úsek

- přípravné a dokončovací práce
- délka záboru max. 50 m
- průjezdní šířka min. 3,00 m
- doprava regulována SDZ P7 a P8
- zrcadlové otočení při práci na opačné straně vozovky, P7 / P8 a A6b bude prohozeno

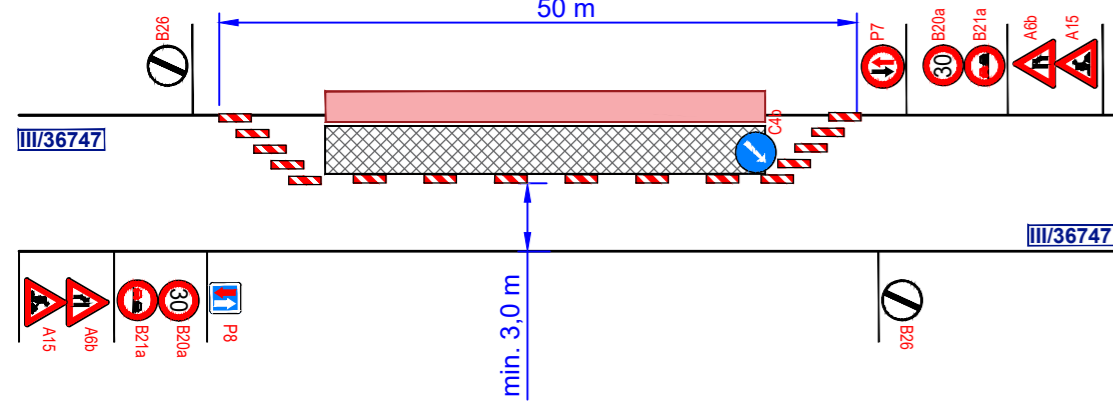

Pohyblivé pracovní místo - křížení na přehledném úseku

- přípravné a dokončovací práce
- délka záboru max. 50 m
- průjezdní šířka min. 3,00 m
- doprava regulována SDZ P7 a P8
- zrcadlové otočení při práci na opačné straně vozovky, P7 / P8 a A6b bude prohozeno

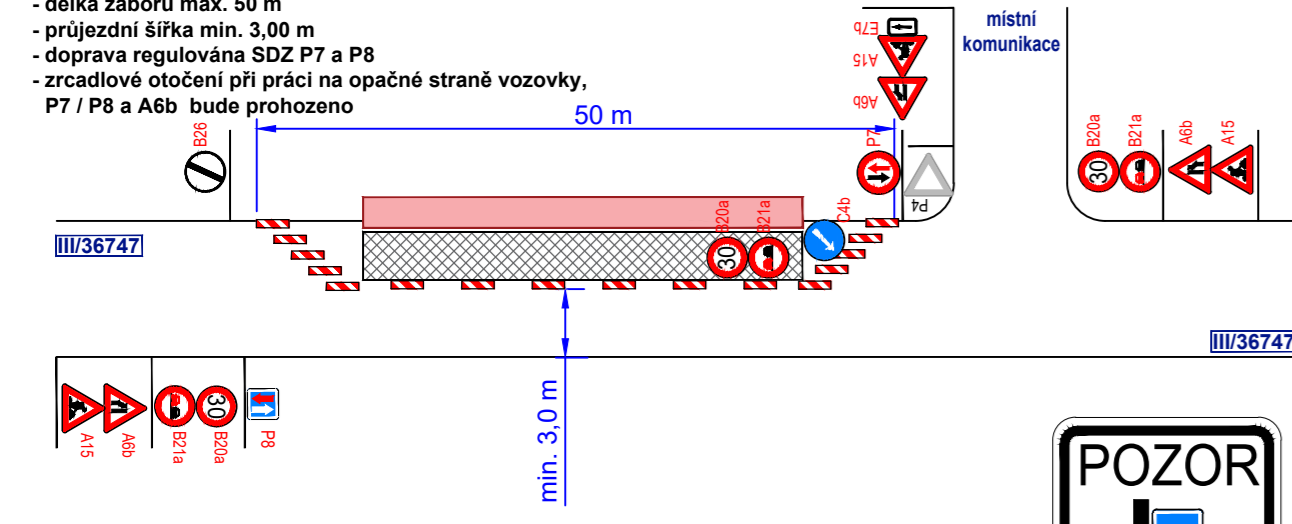

Pohyblivé pracovní místo - křížení na přehledném úseku

- přípravné a dokončovací práce
- délka záboru max. 50 m
- průjezdní šířka min. 3,00 m
- doprava regulována SDZ P7 a P8
- zrcadlové otočení při práci na opačné straně vozovky, P7 / P8 a A6b bude prohozeno



SCHÉMA PRŮJEZD STAVBOU

- na začátku a konci stavby umístěno PDZ IP 22 s textem "POZOR PRŮJEZD STAVBOU"
- tato SDZ bude umístěna ihned po zahájení stavby a odstraněna po kolaudaci stavby

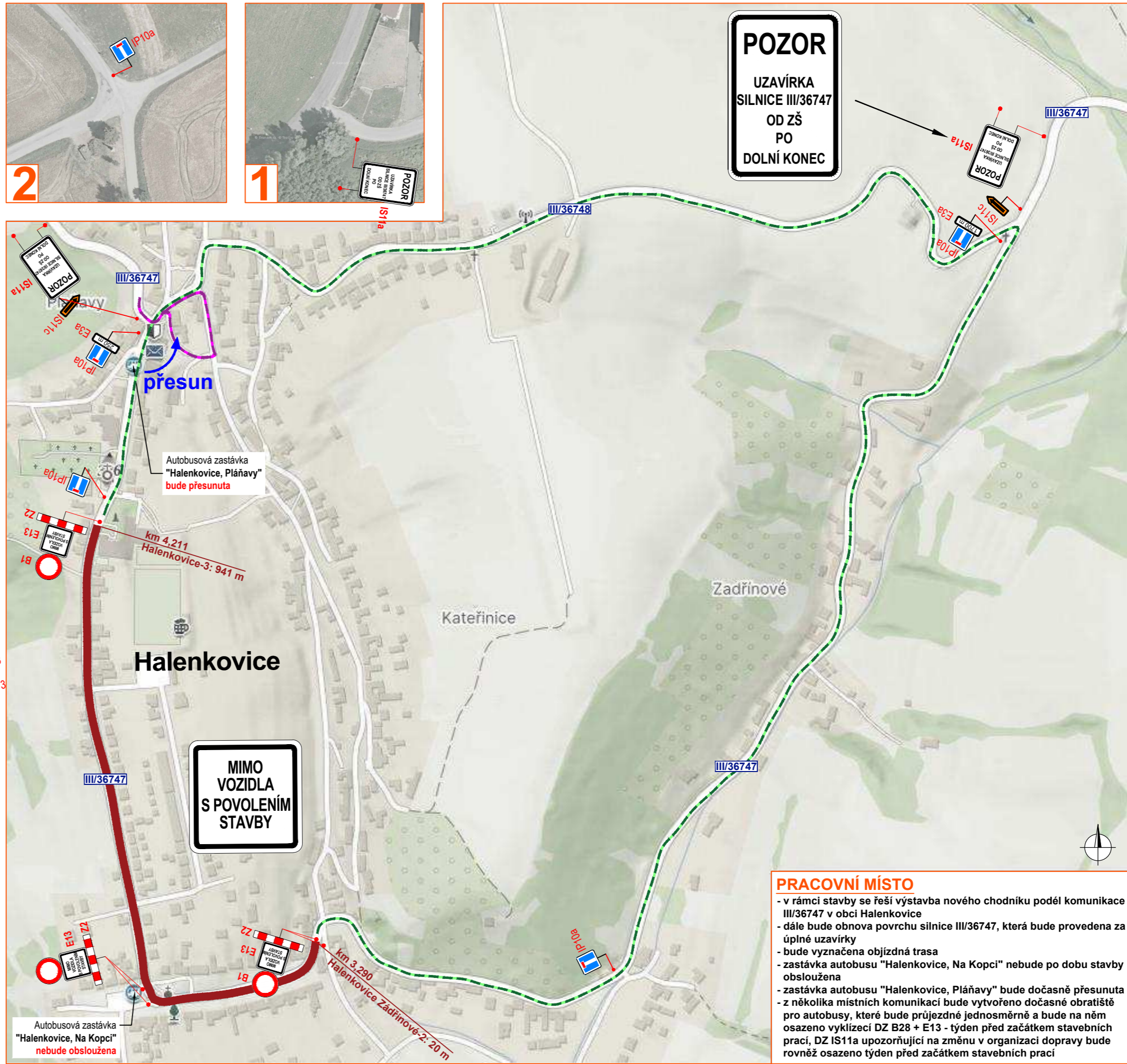
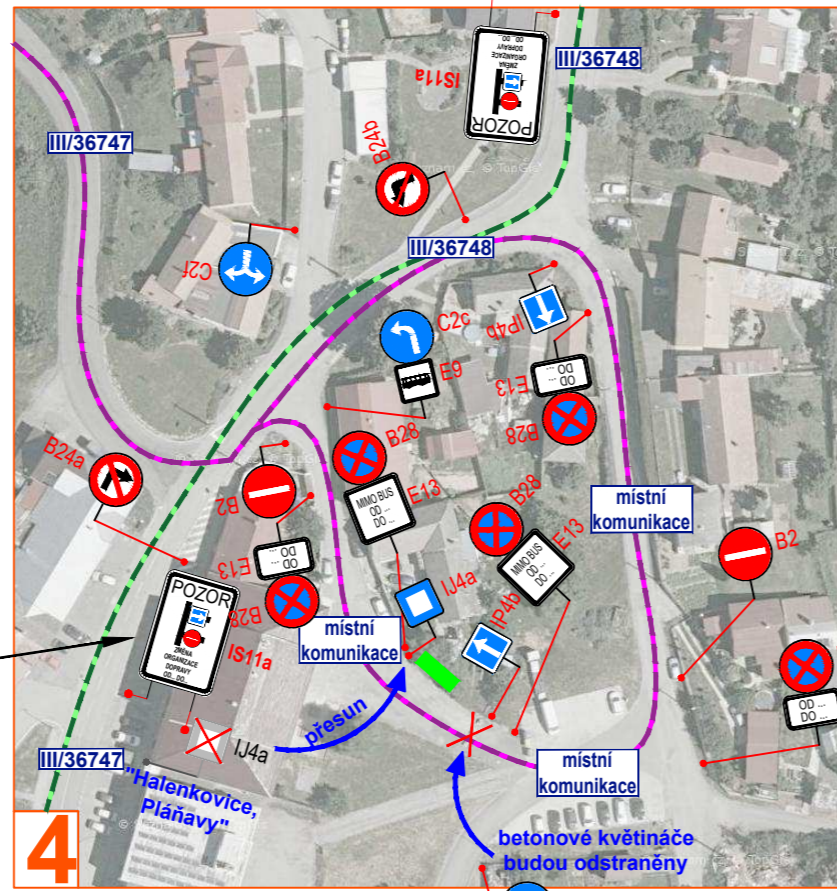
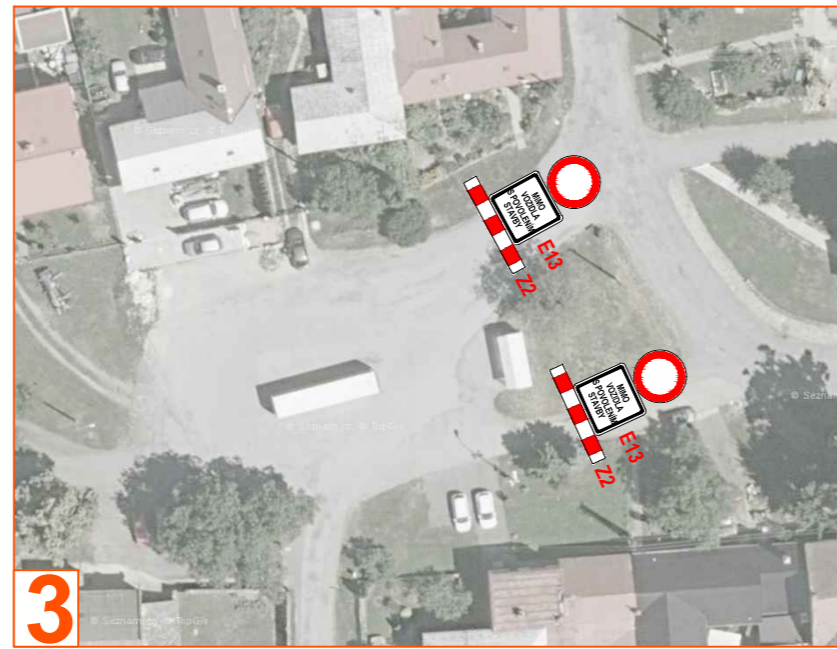
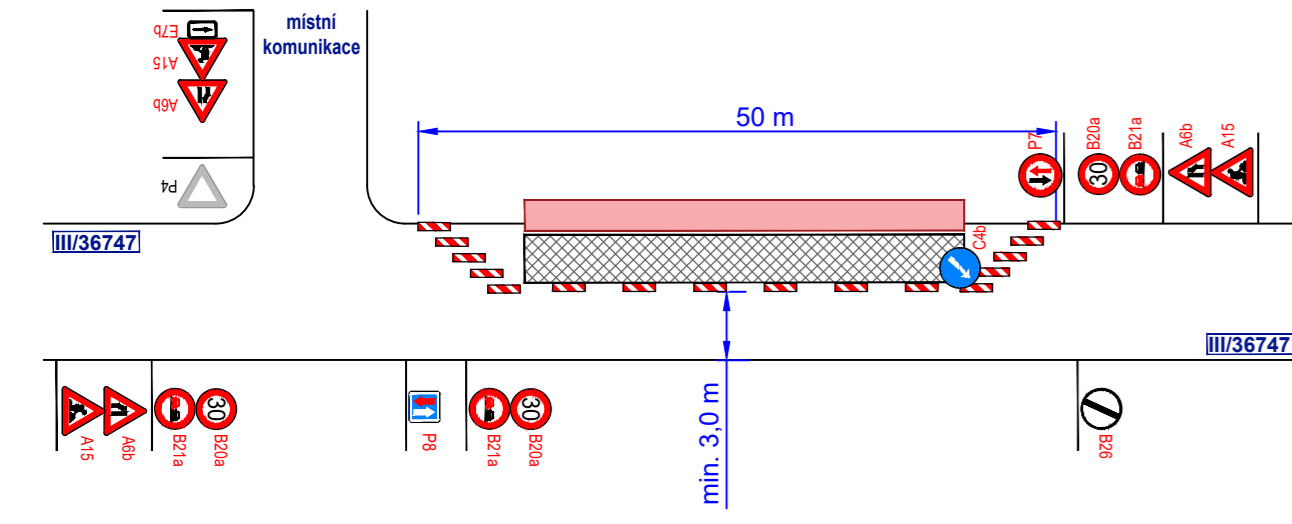
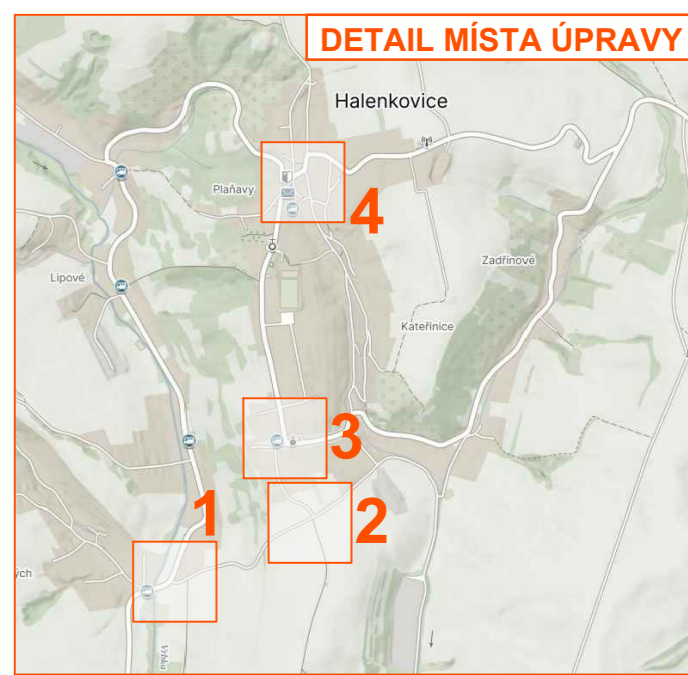
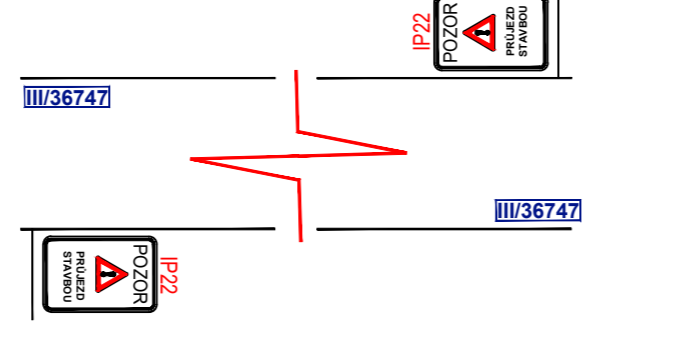

Legenda:	
	- pracovní místo
	- zpevněná plocha
	- objíždná trasa
	- obřistiště autobusu
	- navržené přechodné svislé dopravní značení
	- stávající svislé dopravní značení
	- zrušené stávající svislé dopravní značení

Souhlasíme s přechodnou úpravou provozu, uzavírkou a zvláštním užíváním komunikace. V souladu s ustanovením § 36 odst. 3 zák. č. 500/2004 Sb. Správního řádu se vzdáváme práva vyjádřit se k podkladům rozhodnutí.

Dopravní značení, které bude v rozporu s přechodným dopravním značením, bude dočasně zakryto.

VYPRACOVAL	ŠMÍDOVÁ		
KONTROLOVAL	JANÁTA		
UPRAVIL	ZAVADIL		
INVESTOR	Obec Halenkovice ŘSZK, p.o.		NVB LINE s.r.o. Cukrovar 716 768 21 Kvasice www.nvblne.cz smidova@nvblne.cz tel.: 770 163 047
ZHOTOVITEL	SWIETELSKÝ stavební s.r.o.		
STAVBA	SILNICE III/36747: HALENKOVICE		
VÝKRES	DOPRAVNĚ INŽENÝRSKÁ OPATŘENÍ		
700x297		DATUM	19. 2. 2024
		PŘECHODNÁ ÚPRAVA PROVOZU	NAŠE ZN. ZK-24-0032

PRACOVNÍ MÍSTO

- v rámci stavby se řeší výstavba nového chodníku podél komunikace III/36747 v obci Halenkovice
- dále bude obnova povrchu silnice III/36747, která bude provedena za úplné uzavírky
- bude vyznačena objíždná trasa
- zastávka autobusu "Halenkovice, Na Kopci" nebude po dobu stavby obsloužena
- zastávka autobusu "Halenkovice, Pláňavy" bude dočasně přesunuta
- z několika místních komunikací bude vytvořeno dočasné obrátště pro autobusy, které bude průjezdné jednosměrné a bude na něm osazeno vyklizecí DZ B28 + E13 - týden před začátkem stavebních prací, DZ IS11a upozorňující na změnu v organizaci dopravy bude rovněž osazeno týden před začátkem stavebních prací